



# GANZ VORNE MIT BORNE

Energie neu gedacht:  
Die Firma Borne als regionaler Pionier

# Agenda



Vorstellung



Firmengeschichte



Energieerzeugungsinfrastruktur



Holzheizkraftwerk



Energie-/Stromautarkie

# Vorstellung

Wir als Firmengruppe Borne sind stolz auf mittlerweile mehr als 1.200 Mitarbeiter und blicken auf eine über 65-jährige Tradition eines gewachsenen Familienunternehmens zurück.



# FIRMENHISTORIE

Die wichtigsten Meilensteine

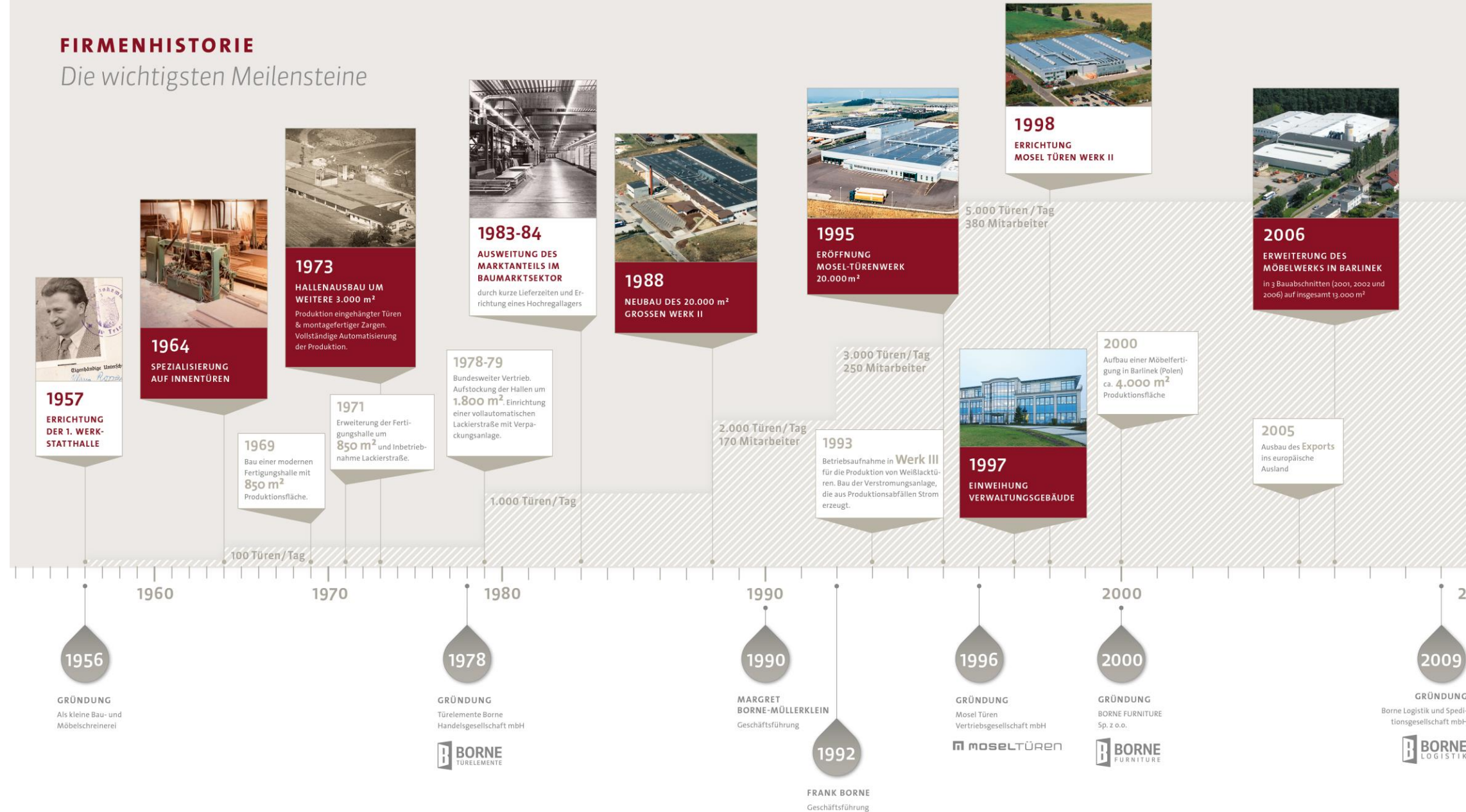

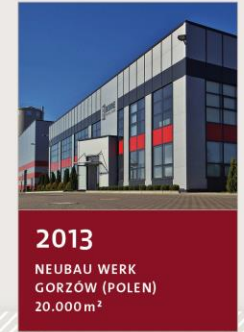

**2013**  
NEUBAU WERK  
GORZÓW (POLEN)  
20.000 m<sup>2</sup>



**2016**  
ERWEITERUNG PRODUKTION  
GORZÓW 5.000 m<sup>2</sup>

**2013**  
Einführung Energie-Management-System nach ISO 50001, zertifiziert durch den TÜV Rheinland



**2014**  
NEUBAU  
HOCHREGALLAGER

**2012**  
Einführung Gesundheitsmanagement



**2017**  
KAUF UND ERWEITERUNG  
LOGISTIKHALLE 2.600 m<sup>2</sup>

**2016**  
Einführung von SAP  
Einführung FSC/PEFC



**2019**  
BAU LAGERHALLE GORZÓW  
6.500 m<sup>2</sup>

6.000 Türen / Tag  
530 Mitarbeiter

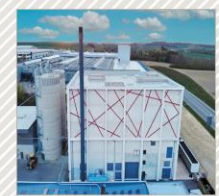

**2020**  
INBETRIEBNAHME HOLZ-HEIZKRAFTWERK  
Elektrische Leistung: 2,6 MW  
Wärmeleistung: 13 MW



**2021**  
ANBAU  
VERWALTUNGSGEBÄUDE



**2021**  
ERWEITERUNG MTW 2  
um 8.000 m<sup>2</sup>



**2024**  
PHOTOVOLTAIKANLAGE  
AUF WERK 2  
Jahresproduktion bis zu  
973.000 kWh

6.000 Türen / Tag  
6.000 Zargen Tag  
560 Mitarbeiter

2010

**2011**

KLAUS BORNE  
† 31.12.2011

**2017**

UMFIRMIERUNG  
der Klaus Borne Türenfabrik  
GmbH & Co KG in die  
KBMT GmbH & Co KG



**2018**

GRÜNDUNG  
Borne Energy GmbH



**2019**

GRÜNDUNG  
Borne International GmbH



HILDE BORNE  
† 14.08.2019

2020

2021

**2024**

DANIEL  
MÜLLERKLEIN  
Geschäftsführung

# Produktion von Innentüren und Zargen

Am Standort in Trierweiler produzieren wir in insgesamt 5 Werken auf hochmodernen Fertigungsstraßen Türen und Zargen.

Produktionsfläche Trierweiler:  
ca. 93.000 m<sup>2</sup> in 5 Werken

Anzahl der Mitarbeiter  
Trierweiler: ca. 650, davon 35  
Auszubildende in 7  
Ausbildungsberufen

Leistung 6.000 Türen und 6.000  
Zargen pro Tag



# Entwicklung der Energieerzeugungsinfrastruktur

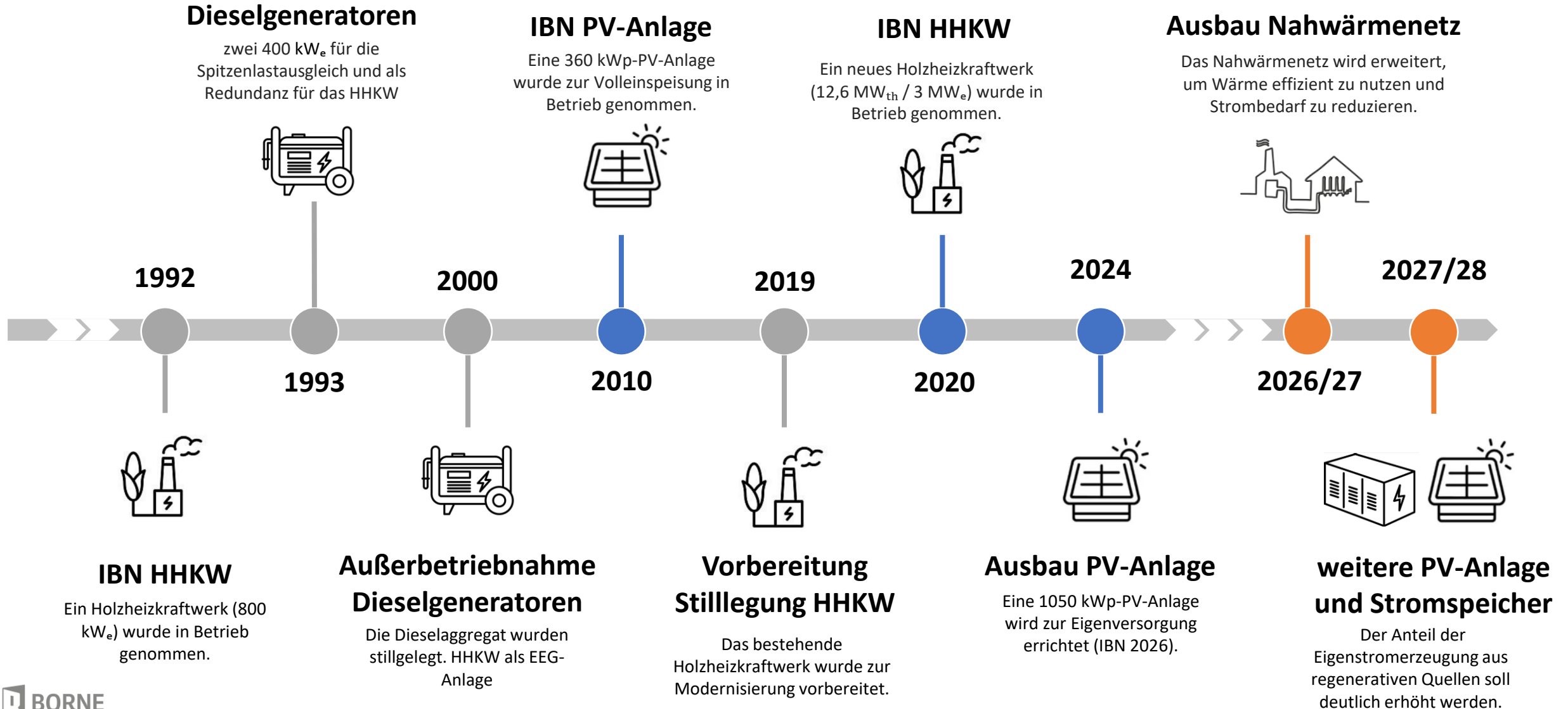

# Grundfließbild HHKW

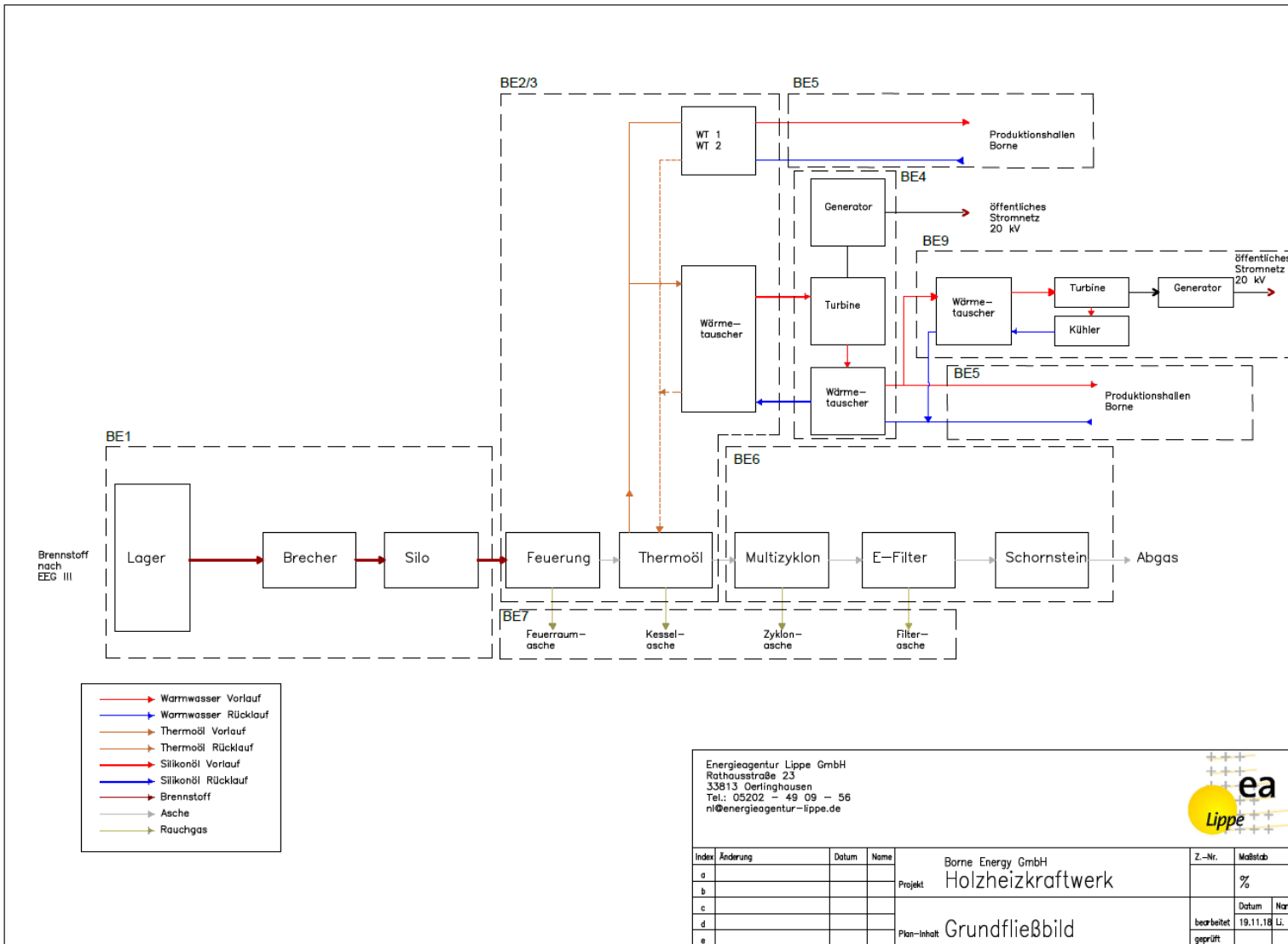

Energieagentur Lippe GmbH  
 Rathausstraße 23  
 33813 Oerlinghausen  
 Tel.: 05202 - 49 09 - 56  
 nl@energieagentur-lippe.de

**ea**  
**Lippe**

Index	Änderung	Datum	Name	Z.-Nr.	Maßstab
a					
b			Projekt		%
c					
d			Plan-Inhalt		
e					

Borne Energy GmbH  
 Holzheizkraftwerk

	Datum	Name
bearbeitet	19.11.18	L.
geprüft		

# Energieflussdiagramm HHKW

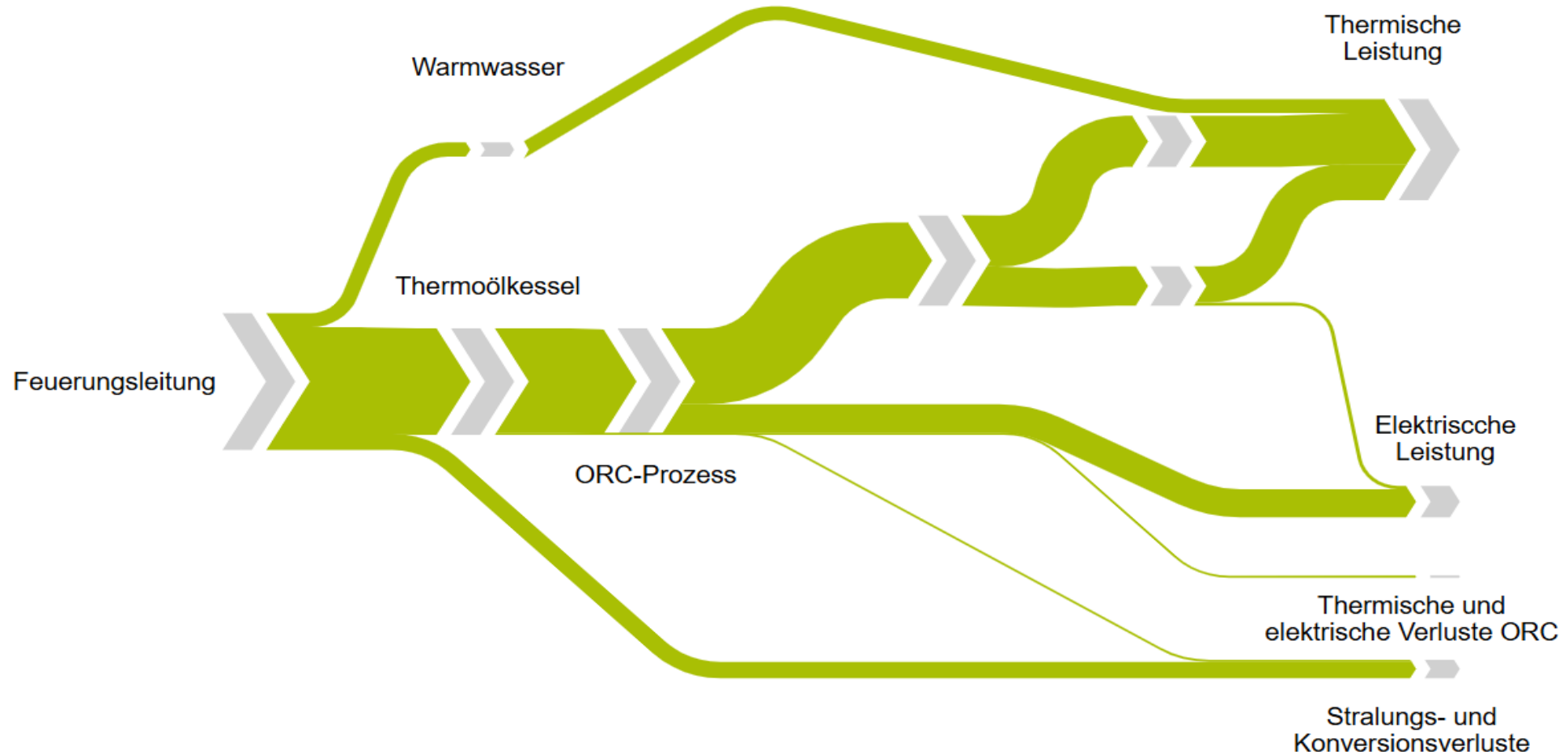

# Theoretisch erreichbarer Autarkiegrad (Strom)

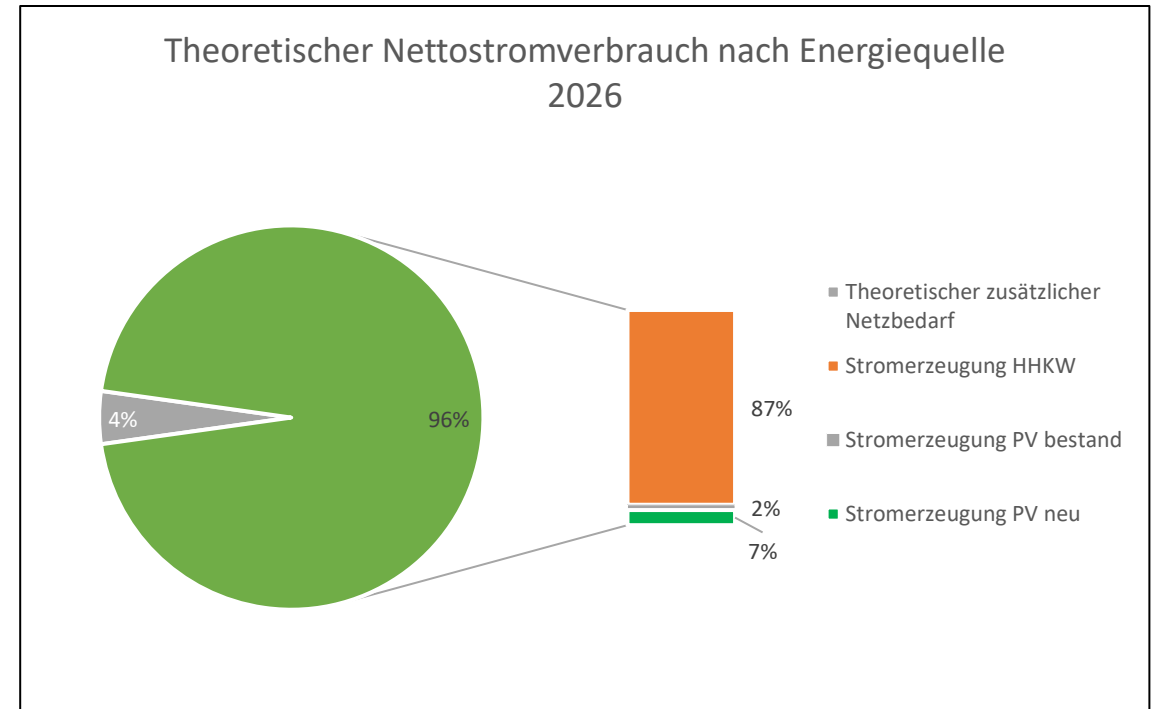
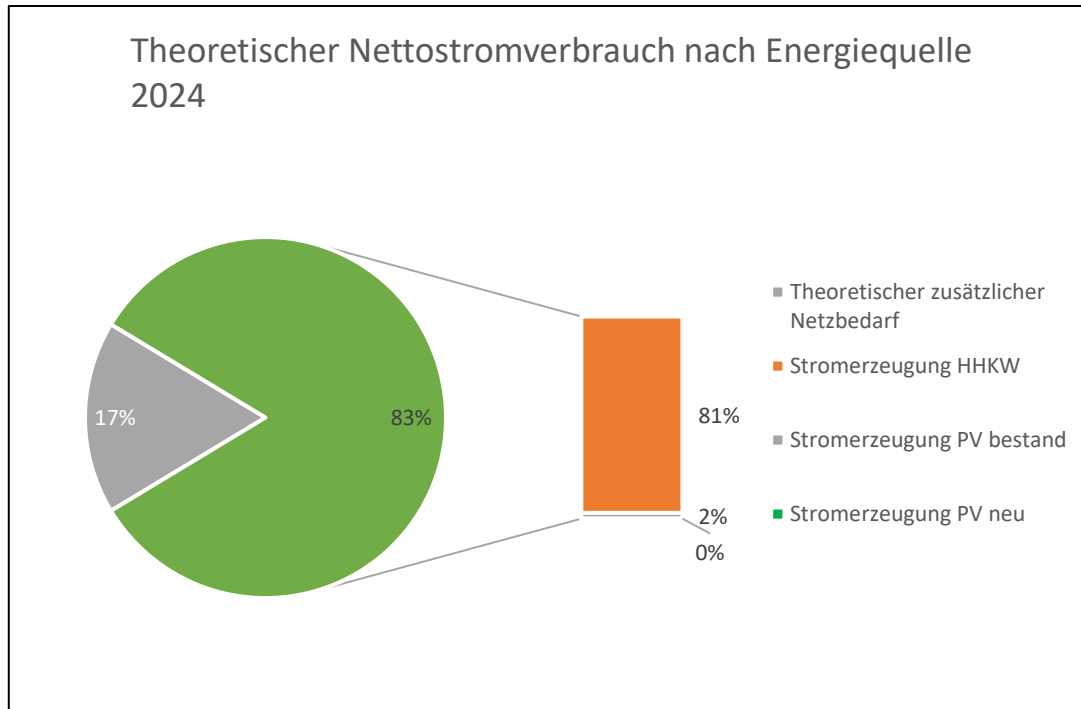

# Physikalisch vorhandener Autarkiegrad (Strom)

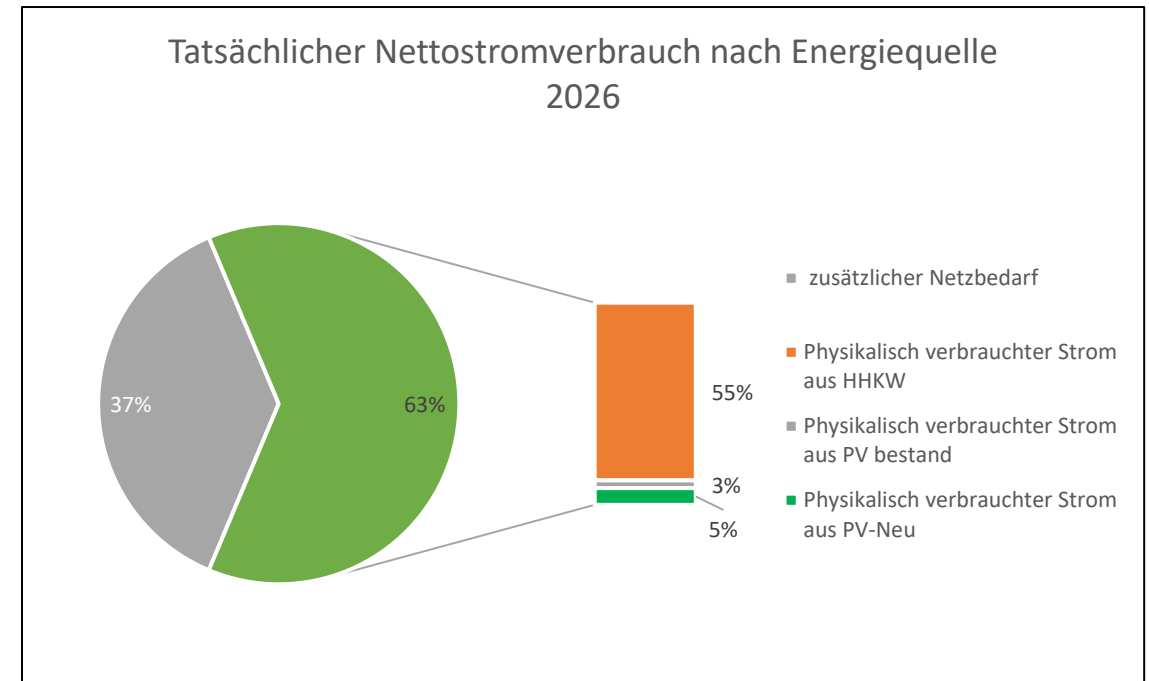
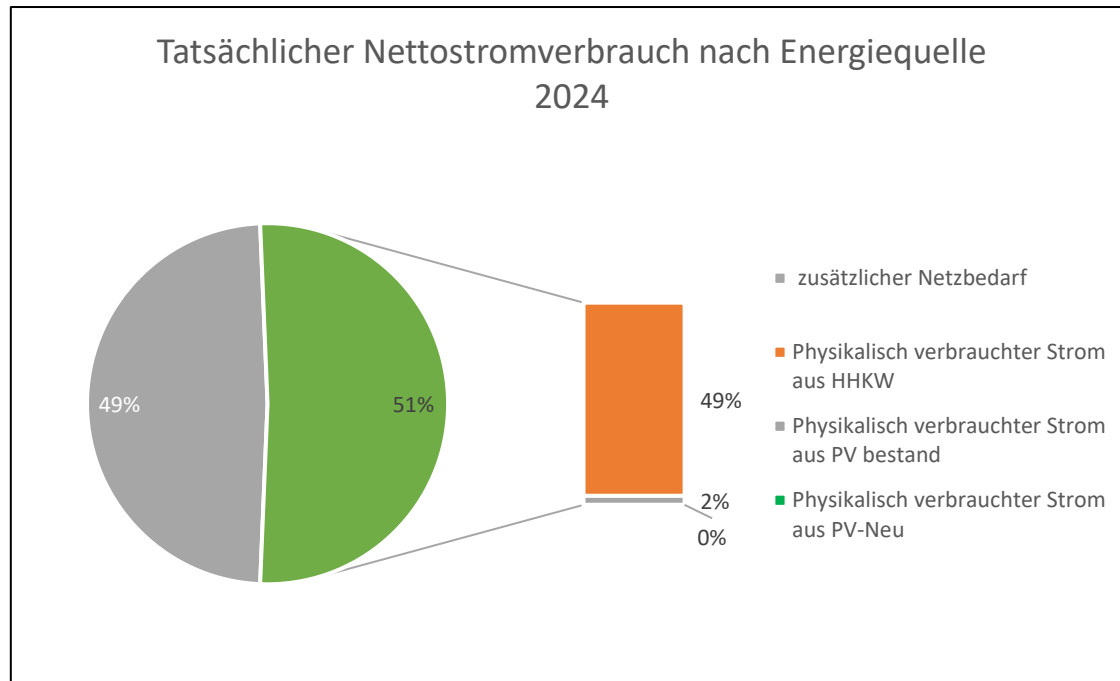



Firmengruppe Borne  
Im Keitelsberg  
54311 Trierweiler



+49 651 8106-00



info@borne.de



[www.borne.de](http://www.borne.de)



**BORNE**  
FIRMENGRUPPE



**Vielen Dank!**